

ESPAÑOL

RECEPTOR DIGITAL SATÉLITE DVB4650

MANUAL DE USUARIO



Instrucciones de Seguridad	6
1. Consejos de Seguridad	6
2. Nota Importante	7
Antes de ser utilizado	8
1. Características Principales	8
2. Accesorios	8
Descripción del Hardware	9
1. Panel Frontal	9
2. Panel Posterior	10
3. Mando a distancia	11
Diagrama de Conexiones	12
1. Conexión a un Televisor.....	12
2. Conexión a un Televisor y al Vídeo	13
3. Conexión al equipo de sonido	14
4. Conexión a la Antena	14
Guía de Funciones	16
1. Escoger un programa	16
2. Ventana de información	16
3. Visualizar mosaico Multi-Imagen	17
4. Guía Electrónica de Programas	17
5. Lista de Satélites	18
6. Grupo de Favoritos	18
7. Control de Volumen	18
8. Pausar	18
9. Subtítulos	18
10. Audio	18
Menú Principal	19
1. Configuración	19
2. Instalación	22
3. Funciones	27
4. CI	28
5. Lista de Servicios	29
Solución de Problemas	31
Especificaciones Técnicas	32

Instrucciones de Seguridad

INSTRUCCIONES DE SEGURIDAD

1. Consejos de Seguridad

1. Por favor, lea la información de seguridad antes de usar el producto.
2. Guarde esta información en un lugar seguro para la futura referencia.
3. Lea con detenimiento todas las Advertencias.
4. Siga todas las Instrucciones con detenimiento.
5. No coloque este aparato cerca del agua y manténgalo a distancia de lugares húmedos.
6. Limpie el aparato con un paño suave y húmedo (no mojado).
7. No coloque nunca objetos cerca de las aperturas de ventilación del aparato. Siga las recomendaciones del fabricante.
8. No colocar el aparato cerca de ninguna fuente de calor como radiadores, horno u otros aparatos que desprendan calor (incluido amplificadores).
9. No intente nunca hacerse cargo del mantenimiento del equipo. El mantenimiento del aparato debe ser ejecutado por especialistas en la materia. Consulte a un profesional o a su proveedor en caso de inseguridad en instalación o mantenimiento.
10. Los cables eléctricos deben estar dispuestos de tal manera que no sean pisados o pillados por objetos pesados.
11. Utilizar únicamente las piezas o accesorios recomendados por el fabricante.





12. Desconectar el aparato durante periodos de tiempo prolongados que no vaya a utilizarlo y durante tormentas o fenómenos meteorológicos adversos que puedan ser un peligro para éste.
13. Si el aparato se daña por cualquier circunstancia; si el cable se deteriora, se introduce un objeto en el aparato, si se moja o daña por fenómenos ambientales, etc. pongase en contacto con un profesional cualificado para resolver sus dudas o problemas. El mantenimiento del aparato debe ser ejecutado por especialistas en la materia.

ATENCIÓN: PARA EVITAR DESCARGAS ELÉCTRICAS O FUEGO DE CUALQUIER TIPO, NO EXPONGA EL APARATO A LA LLUVIA O A LUGARES MOJADOS O HUMEDOS.

2. NOTA IMPORTANTE

1. Estas instrucciones van dirigidas directamente a profesionales de la materia, sólo para el uso correcto del aparato y para reducir todo riesgo de accidentes eléctricos.
2. Este aparato no puede exponerse a ningún tipo de líquido. Tampoco a ningún recipiente lleno como un vaso, un jarrón, etc.

 <p>CAUTION RISK OF ELECTRIC SHOCK DO NOT OPEN</p> <p>WARNING: SHOCK HAZARD DO NOT OPEN AVIS: RISQUE DE CHOC ELECTRIQUE NE PAS OUVRI</p>		<p>PARA REDUCIR EL RIESGO DE ACCIDENTES ELÉCTRICOS POR DESCARGAS. NO RETIRAR LA TAPA. NO CAMBIE NI INSERTE NINGÚNA PIEZA ADICIONAL. CUALQUIER DUDA, CONSÚLTALA CON UN PROFESIONAL CUALIFICADO.</p>	
	<p>El Rayo sobre la señal triangular indica la presencia de tensión eléctrica peligrosa con riesgo de descargas eléctricas o de sobretensiones.</p>		<p>El signo de exclamación sobre la señal triangular alerta al usuario que siga detenidamente las instrucciones de seguridad para un correcto funcionamiento y mantenimiento.</p>

Antes de ser Utilizado

ANTES DE SER UTILIZADO

1. CARACTERÍSTICAS PRINCIPALES

- 2 ranuras Common Interface
- Conector USB 2.0 (Lector de MP3 & JPEG)
- Compatible con MPEG-II & DVB
- Búsqueda Automática
- Conmutación DiSEqC Versión 1.0, 1.2 y USALS
- Búsqueda Multi-satélite
- Guía Electrónica de Programas (EPG) de 7 días
- Pantalla completa con una resolución de 356 colores
- Grupo de Canales Favoritos
- Óptimo control de Canales (Favoritos, bloquear, modificar, mover y eliminar)
- Clasificación de Canales por orden alfabético, transponedor o por codificación
- Menú Idiomas
- Teletexto
- Visualización de ventana Multi-Imágen (Todas las Imágenes en Mosaico)
- Control Paterno y Bloqueo del Receptor
- RCA Vídeo & Audio CVBS
- Euroconector de Vídeo & Audio CVBS, RGB
- Salida Coaxial para Sonido Digital
- Actualización de los canales y del Software vía RS-232 y USB

2. ACCESORIOS

<p>Manual de Utilización</p> 	<p>Mando a distancia</p> 	<p>2 pilas AAA</p> 
--	--	---

NOTA: DENTRO DE LA CAJA DEL APARATO DEBEN DE APARECER LOS ACCESORIOS SEÑALADOS EN EL CUADRO ANTERIOR, SI NO ES ASÍ, CONTACTE CON SU VENDEDOR LO ANTES POSIBLE.

DESCRIPCIÓN DEL HARDWARE

1. PANEL FRONTAL

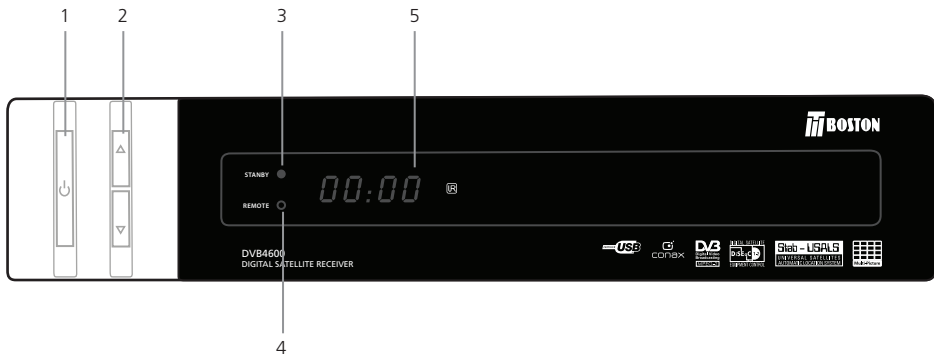

- 1. Interruptor:** Presionar para Encender o Apagar el aparato.
- 2. Botones de Canal:** Presionar para cambiar de canal o desplazarse por el Menú.
- 3. LED ROJO (Reposo):** La luz del Led Rojo indica que el aparato se encuentra en modo reposo.
- 4. LED VERDE (Sensor mando a distancia):** La luz del Led Verde indica que el sensor del aparato ha recibido correctamente la señal enviada desde el infrarrojo del mando a distancia.
- 5. DISPLAY:** Los 4 dígitos indican el número de canal en modo normal y la hora en modo descanso.

Descripción del Hardware

2. PANEL POSTERIOR

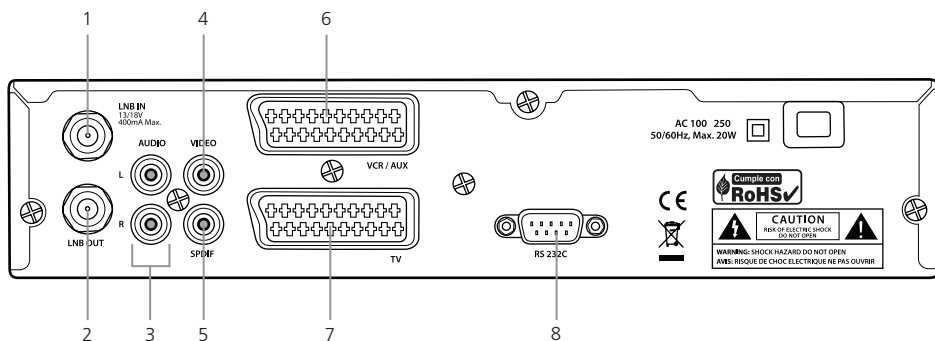

- 1. ENTRADA DE LNB:** Conexión de entrada de Antena.
- 2. SALIDA DE LNB:** Conexión de salida de Antena.
- 3. AUDIO L/R:** Salida de Audio, Izquierda/Derecha.
- 4. VÍDEO:** Salida de TV o Video.
- 5. SPDIF:** Conexión de Salida del Sistema de Audio Digital SPDIF. (Coaxial u Óptica)
- 6. EUROCONECTOR DEL VÍDEO:** Conexión del DVD u otro Sistema de Vídeo.
- 7. EUROCONECTOR DEL TV:** Conexión de Televisor.
- 8. RS-232C:** Utilice esta conexión para conectarlo con su PC (para actualización de software).

3. MANDO A DISTANCIA

1. **POWER:** Botón para Encender/Apagar el receptor
2. **MUTE** Botón para Quitar/Poner el sonido
3. **UHF:** Usado para ajustar canales UHF
4. **SLEEP:** Usado para ajustar el temporizador de la función Sleep
5. **TV/SAT:** Usado para cambiar entre la entrada de TV/SAT
6. **TV/RADIO:** Usado pra cambiar entre canales de TV/RADIO
7. **BOTONES NUMÉRICOS:** Usados para seleccionar los numeros de canales en menús.
8. **EPG:** Guía Electrónica de Programas
9. **INFO:** Muestra la información del programa seleccionado. Si deja el botón presionado unos segundos se muestra información más detallada.
10. **MENÚ:** Usado para entrar al Menú o volver al Menú anterior
11. **EXIT:** Usado para salir de la pantalla actual o Menú y volver a la pantalla anterior.
12. **FLECHAS:** Utilizadas para desplazarse por el Menú, cambiar de canale (arriba/abajo) o sintonizar el volumen del audio (derecha/izquierda)
13. **OK:** Usado para confirmar la selección en el Menú
14. **PÁG. Siguiente/Anterior:** Usado para desplazarse de la pagina actual a la siguiente o anterior.
15. **VOLVER:** Usado para volver al programa anterior
16. **SAT:** Usado para cambiar a Satellite
17. **FAV:** Para acceder a la lista de sus favoritos
18. **Botones de colores:** Usado para funciones especiales del Menú. El botón azul se utiliza para mostrar varias imágenes.
19. **AUDIO:** Utilizado para regular el sonido del audio.
20. **SUBTÍTULOS:** Utilizado para seleccionar el Idioma de subtítulos.
21. **PAUSE:** Detiene la reproducción del programa visto.
22. **TELETEXTO:** Seleccionar teletexto

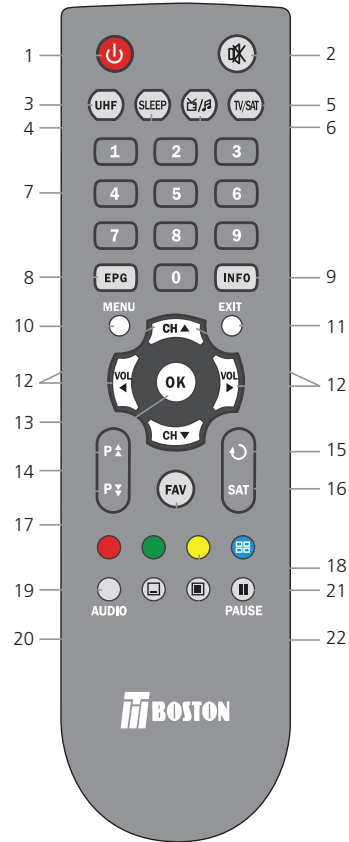

NOTA: FIJESE EN LA POLARIDAD DE LAS PILAS (+ / -) CUANDO LAS INTRODUZCA EN EL MANDO.

Diagrama de Conexiones

DIAGRAMA DE CONEXIONES

1. CONEXIÓN A UN TELEVISOR

1. Conecte el VIDEO/AUDIO L, R a la entrada de VIDEO/AUDIO, Izquierda, Derecha del Televisor.
2. Conecte el Euroconector del Receptor al Euroconector del Televisor.

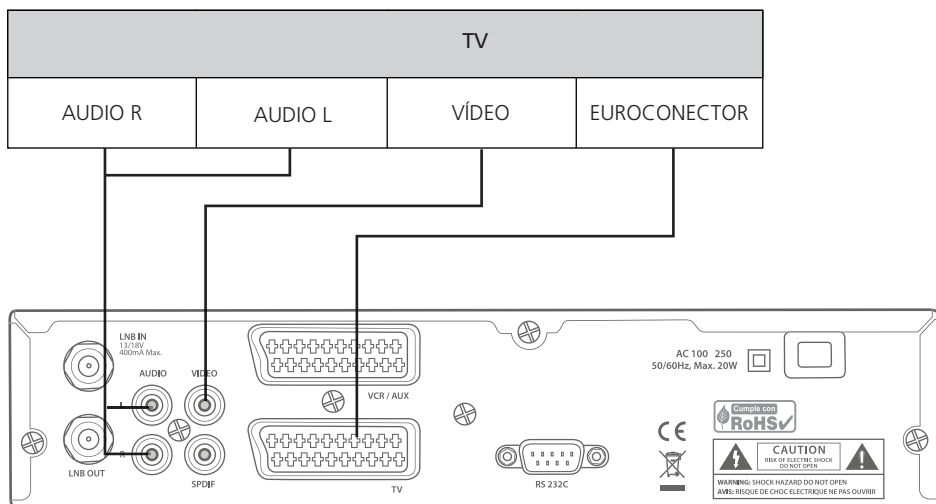

2. CONEXIÓN A UN TELEVISOR Y AL VÍDEO

1. Conecte el Euroconector (TV) del Receptor Satélite al Euroconector del Televisor.
2. Conecte el Euroconector (VCR) del Receptor Satélite al Euroconector del Vídeo..
3. Conecte las salidas RCA, como se indica en el primer punto del apartado: 1.Conexión a un Televisor.



Diagrama de Conexiones

3. CONEXIÓN AL EQUIPO DE SONIDO

1. Para una mejor calidad de Audio utilice las Salidas AUDIO coaxiales. Conecte la salida de Audio (SPDIF) del Receptor Satélite a la entrada de su equipo de sonido.
2. Conecte los cables RCA Audio a los conectores del Televisor o Vídeo correspondientes según se especifica en los esquemas: 1. Conexión a un Televisor y 2. Conexión a un Televisor y al Vídeo.

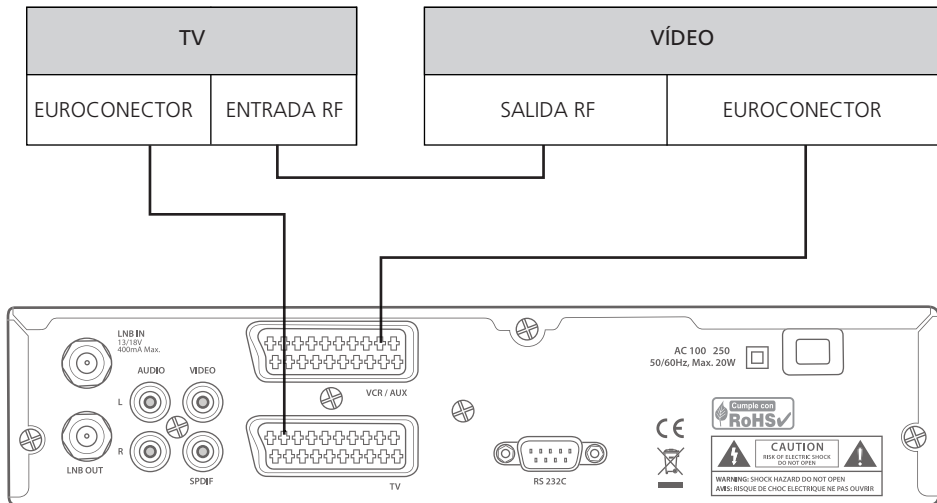
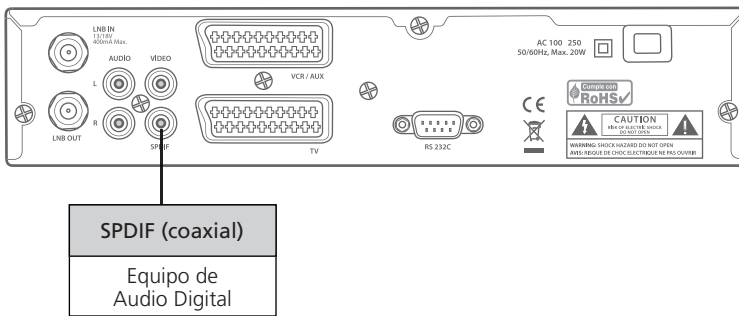

4. CONEXIÓN A LA ANTENA

1. LNB monoblock: Conecte el cable de la Antena Satelítea a la Entrada (LNB IN) del Receptor Satélite.

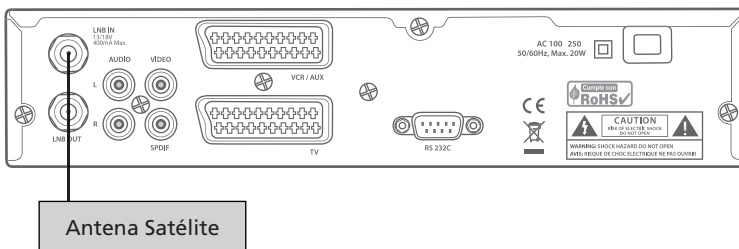

2. Utilización con conmutador DiSEqC: Conecte el cable de Salida del interruptor a la entrada (LNB IN) del Receptor Satélite.

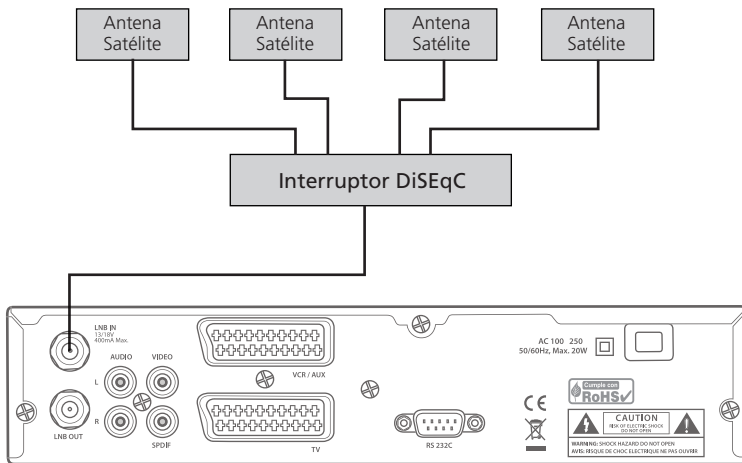

3. Utilización del motor DiSEqC: Conecte el cable de salida del motor a la entrada (LNB IN) del Receptor Satélite.

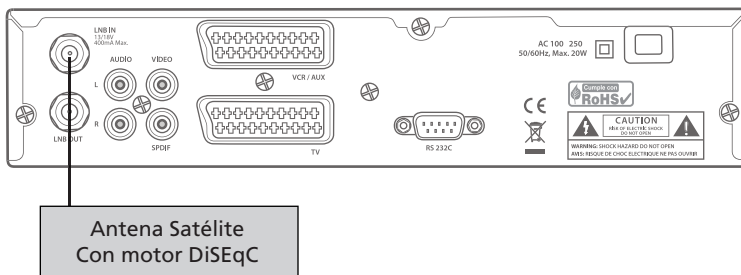

GUÍA DE FUNCIONES

1. ESCOGER UN PROGRAMA

Para escoger un programa puede hacerlo mediante los métodos que se muestran a continuación.

1.1 Utilizar los botones Arriba/Abajo

Puede navegar por los diferentes programas utilizando los botones de Arriba y Abajo. Cuando presione el botón de Arriba usted se desplazará hacia arriba por el Menú. Si deja presionado el botón de Abajo, se desplazará hacia abajo. Presione estos botones para avanzar o retroceder por la lista de programas hasta decidir en cual se quiere detener.

1.2 Utilizar los botones numéricos

Si conoce el Número del programa que quiere ver, puede introducirlo directamente utilizando las teclas numéricas.

1.3 Utilizar la Lista de canales

Para poder escoger un programa de la lista de canales, primero de todo debe abrir la lista presionando la tecla OK. Después utilice las flechas Arriba/Abajo para desplazarse por la lista y presione OK para seleccionar el canal deseado.

Cuando la lista de canales está activada, como forma adicional usted puede utilizar los botones de colores.

Utilice el botón Rojo para clasificar la lista de canales por orden alfabético, transpondedor, o por codificación. Utilice el botón Verde para añadir un programa a su lista de los 10 canales favoritos.



2. VENTANA DE INFORMACIÓN

Presione el botón INFO para visualizar la información del programa en reproducción.

Esta Información aparecerá cada vez que usted cambie de canal. La Información aparece en el orden de: Número y Nombre del Canal, Codificación, Teletexto, Subtítulos, Símbolo DOLBY DIGITAL Etc.

Presione de nuevo el botón de INFO para obtener mas detalles del canal en el que se encuentra.



3. VISUALIZAR MOSAICO MULTI-IMAGEN

Presione el boton AZUL para ver la pantalla del Televisor en forma Multi-Imagen y el botón ROJO para escoger el número de imágenes (opcional entre 9 y 12).



4. GUÍA ELECTRÓNICA DE PROGRAMAS (EPG)

La Guía Electrónica de Programas (EPG) le permite desplazarse por las diferentes opciones de las ventanas de los canales. La Guía Electrónica le proporciona acciones e información como; lista completa de canales, Inicio/Fin, Información detallada de cada canal, etc. La disponibilidad y Calidad de la Información variará dependiendo del operador de cada canal.

1. Si presiona el botón EPG, se desplegará el Menú de la Guía Electrónica de Programas.
2. Utilice los botones de las flechas para desplazarse Delante/Atrás por la Guía (EPG).
3. Si presiona el botón EPG se desplegará la Guía Electrónica de Programas. Si presiona el botón por segunda vez podrá visualizar la información detallada del programa seleccionado. Para salir de esta pantalla de información detallada presione de nuevo el botón EPG.
4. Presione el botón VERDE para ver la EPG del día siguiente. Presione el botón ROJO para ver la EPG del día anterior.

Guía de Funciones

5. Seleccione el Canal y el Tiempo con la ayuda de los botones de las flechas, para confirmar presione el botón OK.



5. LISTA DE SATÉLITES

Presione el botón SAT para visualizar la lista de satélites. Utilice los botones de las flechas para desplazarse por la lista y presione OK para seleccionar su satélite.

6. GRUPO DE FAVORITOS

Presione el botón de FAV para visualizar el grupo de favoritos. Utilice los botones de las flechas para desplazarse por la lista y presione OK para seleccionar su grupo de favoritos.

7. CONTROL DE VOLUMEN

1. Para Subir o Bajar el Volumen utilice los botones Izquierda/Derecha del mando.
2. En la pantalla del televisor le aparecerá una barra de control del volumen que le indicará en que nivel se encuentra.
3. Si es necesario presione el botón MUTE para Parar/Encender el sonido.

8. PAUSAR

El botón PAUSE le permite detener la imagen del programa que esta visualizando. Si presiona de nuevo el botón reanudará el programa desde el momento en que se detuvo.

9. SUBTÍTULOS

Presione el botón de Subtítulos en el mando a distancia para visualizar los Subtítulos en la pantalla.

10. AUDIO

Presione el botón AUDIO para seleccionar el Idioma. Utilice los botones de las flechas para desplazarse y OK para confirmar.

MENÚ PRINCIPAL

Presione el botón MENU para entrar y visualizar el Menú. Utilice los botones de las flechas para navegar hacia adelante o hacia atrás por los sub-menus. Para seleccionar algún sub-menú presione el botón OK. Si quiere volver al Menú inicial presione el botón MENU. Pulse el botón EXIT para salir de los sub-menus y Menú.

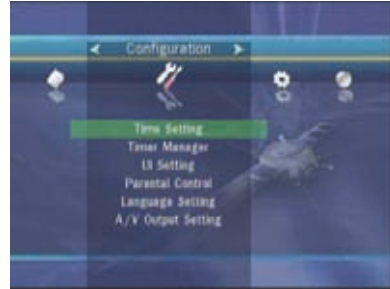

1. CONFIGURACIÓN

1.1. Ajuste de la Hora

1. **Ajuste de la Hora:** El Ajuste de la Hora puede ser Automático o Manual.

Ajuste Automático:

- Hora Local: Introduzca la franja horaria GMT de su región.

Ajuste Manual:

- Fecha: Introduzca la fecha con la ayuda de las flechas y presione OK para confirmar.
- Hora: Introduzca la hora con la ayuda de los botones Numéricos y presione OK para confirmar.

2. **Modo Horario:** Para seleccionar el modo de horario (12 Horas o 24 Horas)

3. **Encendido Automático:** Introducir la hora para que el aparato se encienda automáticamente.

- Fecha: Seleccione la fecha de encendido. Presione OK para grabar la fecha en el calendario.
- Día: Seleccione el día de la semana.
- Hora: Seleccione la hora con la ayuda de los botones Numéricos.
- Canal: Seleccione el canal de encendido de la lista de canales. Presione el botón OK para confirmar.

4. **Paro Automático:** Introducir la hora para que el aparato se apague automáticamente.

- Fecha: Seleccione la fecha de paro. Presione OK para grabar la fecha en el calendario.
- Día: Seleccione el día de la semana.
- Hora: Seleccione la hora con la ayuda de los botones Numéricos.

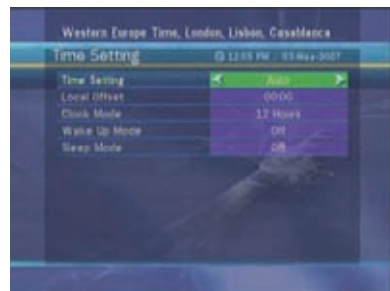

Menú Principal

1.2. Hora por defecto

La hora que aparece por defecto procede de la Información que proporciona la señal del satélite. Presione el botón VERDE para fijar la hora actual y el botón ROJO para cancelar y borrar. Para confirmar la hora correcta, presione el botón OK. La hora se cambiará automáticamente en la Guía Electrónica de Programas (EPG).



1.3. Ajuste de las Visualizaciones de la Ventana

1. Transparencia de la ventana: Ajusta el nivel de transparencia de la ventana en la pantalla.
2. Posición de la ventana Info: Ajusta la posición de la ventana Info dentro de la pantalla.
3. Tiempo de visualización de la ventana Info: Ajusta el tiempo de visualización que quiere para la venta Info.
4. Tiempo de visualización de la barra de volumen: Ajusta el tiempo de visualización que quiere para la barra de volumen.

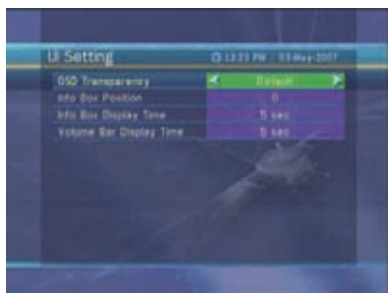

1.4. Control Paterno

El acceso a los programas está controlado por un código secreto de 4 cifras definido por el usuario. Si se intenta entrar en el Menú o en canales protegidos, se abrirá una ventana en la que tendrá que introducir el código PIN (puede modificar este número si es necesario).

NOTA: EL CÓDIGO PIN DE ORIGEN ES '0000'.

1. **Censura:** Regula el nivel de clasificación. El nivel se basa sobre la edad del telespectador.
2. **Cambiar el código PIN:** Utilice los botones numéricos del mando para cambiar el Número secreto (PIN). Para confirmar este nuevo código repítalo de nuevo por segunda vez.
3. **Instalación:** Ajuste la accesibilidad del Menú de Instalación.
4. **Configuración:** Ajuste la accesibilidad del Menú de Configuración.
5. **Canal:** Ajuste la accesibilidad del Menú de Canales.

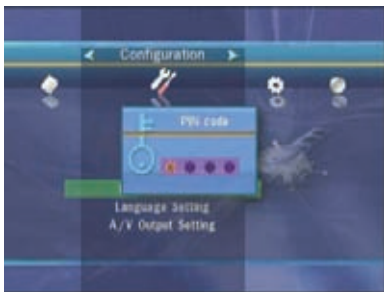

1.5. Ajuste del Idioma

1. **Menu Idioma:** Escoja el Idioma con la ayuda de los botones de las flechas del mando.

NOTA: EL IDIOMA SE PUEDE CAMBIAR DEPENDIENDO DEL PAÍS. LOS IDIOMAS ESTÁN SUJETOS A CAMBIAR SIN PREVIO AVISO.

2. **Idioma del Sonido:** Escoja el Idioma que quiere que aparezca por defecto para el Sonido. Si no proporciona ningún Idioma, se seleccionará automáticamente el Idioma actual por defecto.

3. **Idioma de los Sub-Títulos:** Escoja el Idioma que quiere que aparezca por defecto para los Subtítulos.



Menú Principal

1.6. Ajuste de las Salidas A/V

- 1. TV Estándar:** Seleccione la TV estándar. (PAL/NTSC/Auto) En modo Auto, el Receptor Satélite escogerá automáticamente el canal estándar que se esté utilizando en el momento.
- 2. Formato del Televisor:** Elija el formato de su Televisor que se encuentra conectando al Receptor Satélite (4:3/16:9).
 - Formato de Visualización: Elija el formato del Vídeo que quiera que se represente en pantalla. (Letter Box/Pan Scan) En modo 16/9, no es válida.
- 3. Modo de Salida del Vídeo:** Si utiliza un euroconector para ver la Televisión, puede seleccionar el modo de salida del Vídeo (CVBS o RGB).
- 4. Modo de Sonido:** Elija el modo Audio de las Salidas RCA (Stéreo/Mono/Izquierda/Derecha).
- 5. Ajuste de la Imágen:** Ajuste la Luminosidad, el Contraste y el Color de la pantalla.

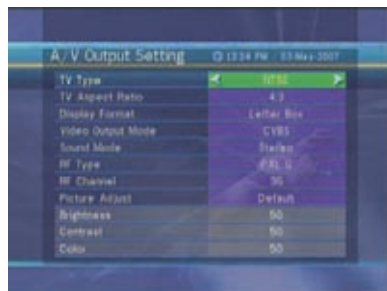

2. INSTALACIÓN

2.1. Ajuste de la Antena

Ajuste de Antena y LNB para la búsqueda de canales. Los valores seleccionados en este Menú serán válidos para todos los demás Menús.

- 1. Satélite:** Seleccione el Satélite deseado.
 - Utilice las flechas Izquierda/Derecha del mando para seleccionar el Satélite.
 - Seleccione el nombre del Satélite que busca.
 - Si el nombre del Satélite que buscaba no se encuentra en la lista, seleccione "Definir Usuario".
- 2. Frecuencia:** Seleccione la Frecuencia que desee recibir la señal.
- 3. Alimentación del LNB:** Seleccione la alimentación del LNB.
- 4. Tipo de LNB:** Seleccione el tipo de LNB.
- 5. Frecuencia del LNB:** Seleccione la frecuencia O.L. del LNB.
 - Utilice las flechas Izquierda/Derecha del mando para ajustar la Frecuencia.
 - Si la Frecuencia requerida del LNB no se encuentra en la lista, introduzca la Frecuencia manualmente utilizando los botones numéricos del mando.

- Cuando selecciona LNB del tipo Universal, 9750 y 10600Hz son activas, y el 22KHz desactivado.
- 6. **22 KHz:** Usted puede utilizar una antena (LNB) monobloc o dos antenas conectadas a un mismo conmutador de 22 KHz. Esto le permitirá la conmutación del LNB monobloc y de la antena.
- 7. **DiSEqC 1.0:** Si utiliza un conmutador DiSEqC 1.0, seleccione las entradas DiSEqC.
- 8. **DiSEqC 1.1:** Si utiliza un conmutador DiSEqC 1.1, seleccione las entradas DiSEqC.
- 9. **Busqueda de canales:** Presione el botón OK para volver directamente al Menú de búsqueda.



2.2. Ajuste del posicionador

1. **Búsqueda de canales:** Seleccione el Satélite deseado.
 - Presione los botones Izquierda/Derecha para seleccionar el Satélite.
 - Seleccione el nombre del Satélite.
 - Si el Satélite deseado no aparece, seleccione "Definir Usuario"

2. **Frecuencia:** Seleccione la frecuencia.

3. **Posicionador:** Elegir el posicionador

Utilizando DiSEqC 1.2

- Procedimiento: Seleccione el procedimiento.
- Posición: Para desplazar la antena, presione los botones Izquierda/Derecha del mando.
- Encontrar la posición registrada: Presione el botón OK para volver a la posición registrada.
- Comandos de Posicionador: Para utilizar los diferentes comandos de posicionador presione el botón OK del mando. A continuación le aparecerán los comandos del posicionador.

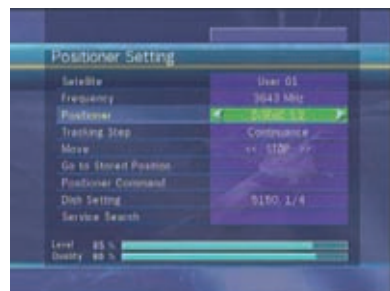

Menú Principal

Utilización USALS

- Procedimiento: Seleccione Procedimiento.
- Desplazar: Para desplazar la Antena, presione los botones de IZQUIERDA/DERECHA.
- Longitud de la Antena: Introduzca la longitud con la ayuda de los botones NUMÉRICOS.
- Latitud de la Antena: Introduzca la latitud con la ayuda de los botones NUMÉRICOS.
- Ir a: Presione el botón OK, para ir a la posición guardada.

4. **Ajuste de la Antena:** Presione el botón OK para hacer aparecer el Menú.

5. **Búsqueda de canales:** Presione el botón OK para ir directamente al Menú "Búsqueda de Canales".

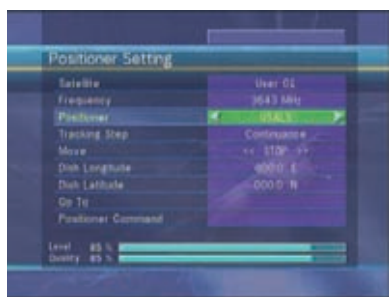

2.3. Búsqueda de Canales

1. **Satélite:** Seleccionar el Satélite deseado.

2. **Modo de búsqueda:** Seleccionar entre los diferentes modos que aparecen.

Búsqueda Automática

- Tipo de búsqueda: Seleccionar el tipo de búsqueda.
- Búsqueda de transpondedores: Usted puede seleccionar entre "ON/OFF". Cuando seleccione "ON" encontrará el máximo de transpondedores disponibles en la red de su hogar. La búsqueda realizada registra las frecuencias de los transpondedores nuevos encontrados.
- Comenzar la búsqueda: Presione el botón OK para comenzar la búsqueda.
- Ajustar la Antena: Presione el botón OK para abrir directamente el Menú "Ajuste de Antena".

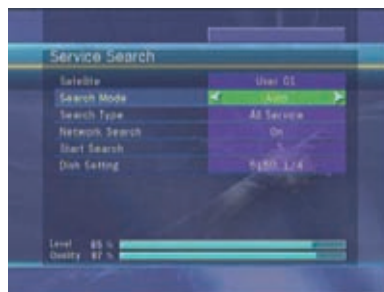

Tipo de búsqueda

- Frecuencia: Seleccione "Auto" para buscar todas las frecuencias, seleccione "Manual" para buscar únicamente la frecuencia deseada.
- Posición: Seleccionar la posición HORIZONTAL o VERTICAL.
- Tipo de búsqueda: Seleccionar el tipo de búsqueda.
- Comenzar la búsqueda: Presione el botón OK para comenzar la búsqueda.
- Ajustar la Antena: Presione el botón OK para abrir directamente el Menú "Ajuste de Antena".

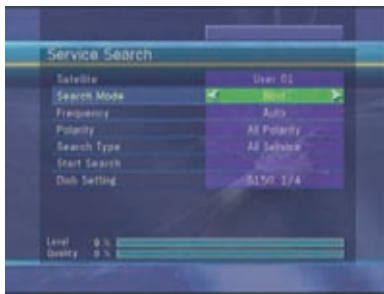

Búsqueda Manual

- Frecuencia: Seleccionar la frecuencia de la lista.
- Símbolo *Rate*: Introduzca la velocidad de símbolo con la ayuda de los botones numéricos.
- Posición: Seleccionar la posición.
- Tipo de búsqueda: Seleccionar el tipo de búsqueda.
- Búsqueda de transpondedores: Usted puede seleccionar entre "ON/OFF". Cuando seleccione "ON" encontrará el máximo de transpondedores disponibles en la red de su hogar. La búsqueda realizada registra las frecuencias de los transpondedores nuevos encontrados.
- Comenzar la búsqueda: Presione el botón OK para comenzar la búsqueda.
- Ajustar la Antena: Presione el botón OK para abrir directamente el Menú "Ajuste de Antena".

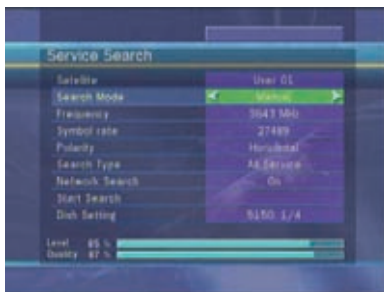

Menú Principal

Búsqueda Avanzada

- Frecuencia: Seleccione la Frecuencia de la Lista.
- Symbol Rate: Introduzca la velocidad de símbolo con la ayuda de los botones numéricos.
- Orientación: Seleccione la orientación (Vertical/Horizontal)
- PID Vídeo: Introduzca el PID Vídeo con la ayuda de los botones numéricos.
- PID Audio: Introduzca el PID Audio con la ayuda de los botones numéricos.
- PCR PID: Introduzca el PID PCR con la ayuda de los botones numéricos.
- Comenzar la Búsqueda: Presione el botón OK para comenzar la búsqueda.

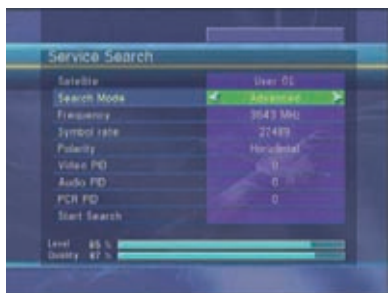

2.4. Ajustes de Fabricación

Si altera alguno de los valores predeterminados de los ajustes de fabricación, puede que al confirmarlos el Receptor le indique que existen errores. Cuando esto le ocurra debe seleccionar la opción de "Ajustes de Fabricación" para reestablecer los parámetros de origen y volver a la configuración inicial. Presionando el botón OK se eliminarán todos los registros o modificaciones y el Receptor pasará a tener la misma configuración del inicio.

2.5. Información del Sistema

El Sistema le mostrará la información de carácter general sobre la versión del hardware y del programa correspondiente a su receptor.

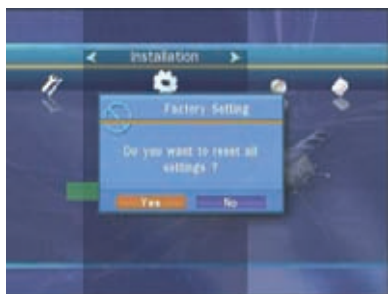

3. FUNCIONES

3.1. Lector de MP3

Introduzca su memoria USB en el conector USB situado en el panel frontal del Receptor. Una vez insertado y reconocido el dispositivo por el Receptor, presione el botón OK para seleccionar la carpeta de MP3 que quiera reproducir.

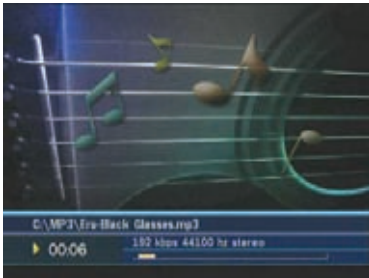

3.2. Lector de imágenes

Usted puede visualizar en la pantalla de su televisor las imágenes almacenadas en su memoria USB. Para ello, debe seleccionar la imagen (Formato JPEG) y presionar el botón OK.



3.3. Calendario

Para visualizar el calendario, presione el botón OK. Utilice las flechas para seleccionar la fecha y los botones Arriba/Abajo para cambiar de mes.

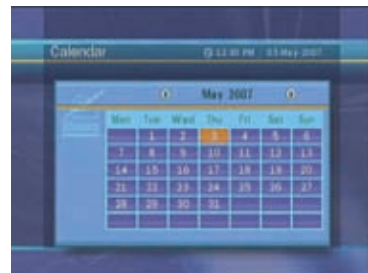

Menú Principal

3.4. Calculadora

Para utilizar la calculadora, presione el botón OK.

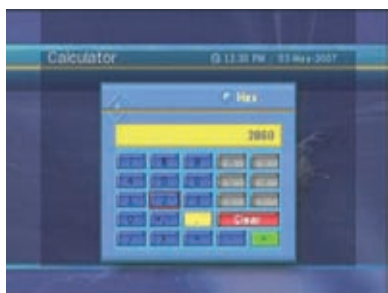

4. CI

4.1 Inicialización CAM

Para poder ver los canales, usted necesita tener un acceso a un Modulo CAM y la tarjeta apropiada para ver los canales deseados.

- 1). Insertar CAM junto con una tarjeta en el slot CI.
- 2). El mensaje del 'CI Initializing...' aparecerá en la pantalla.
- 3). Cuando el mensaje desaparece, usted puede ver el canal deseado.

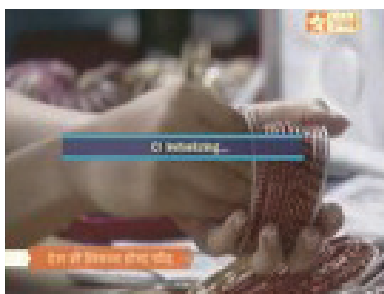

Menú Principal

4.2 Información CAM

Usted puede ver el estado del CAM.

- 1). Seleccione el slot que desea ver utilizando los botones arriba/abajo.
- 2). Si el CAM está disponible, usted puede ver información de cada slot.

NOTA: La información mostrada sobre cada CAM puede ser diferente dependiendo del CAM.



5. AJUSTE DE LOS CANALES

5.1. Lista de Canales

Presione el botón OK para visualizar la lista completa de canales. Puede seleccionar la función de Editar si presiona el botón AMARILLO del Menú.

1. Bloquear Canales: La lista de todos los canales se muestra en la parte Izquierda de la ventana. Seleccione los canales que quiera bloquear utilizando los botones de las flechas y el OK. En la parte Derecha de la ventana se creará la lista de canales bloqueados.



2. Mover Canales: La lista de todos los canales se muestra en la parte Izquierda de la ventana. La lista de canales a desplazar se encuentra en la parte Derecha. Desplace los canales de un lado al otro utilizando los botones de las flechas y el OK. Una vez tenga seleccionado un canal en la lista de la derecha, posicione en el número de canal que desee mover y luego pulse el botón OK.



3. Borrar canales: La lista de todos los canales se encuentra en la parte izquierda de la ventana. Seleccione los canales que quiera eliminar utilizando los botones de las flechas y el OK. En la parte Derecha de la ventana irá creando la lista de canales que seleccione para eliminar. Para borrar definitivamente esta nueva lista presione el botón VERDE.



4. Pasar canales: La lista de todos los canales se encuentra en la parte izquierda de la ventana. A la derecha se encuentran los canales a pasar. Utilice los botones de las flechas y el OK para desplazar los canales de un lado al otro.

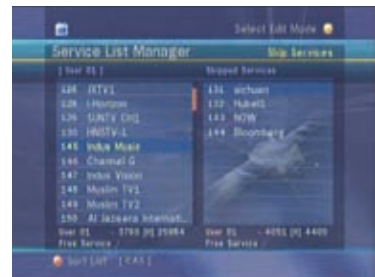

5. Modificar Grupo de Favoritos: Presione el botón de FAV para visualizar la lista de favoritos. En la parte izquierda de la ventana se mostrará toda la lista completa de canales favoritos existente. En la parte derecha creará su propia grupo de favoritos con los canales que vaya seleccionando de la lista principal. Utilice las flechas y el botón OK para añadir o eliminar canales a su nueva lista.



6. Modificar el Nombre de los Canales: La lista de todos los canales se encuentra en la parte izquierda de la ventana. Desplace la barra luminosa por la lista de canales y detengase en el canal que quiera editar, luego presione OK. Utilice las flechas y los botones de colores para modificar el nombre del canal seleccionado. Para confirmar pulse OK.

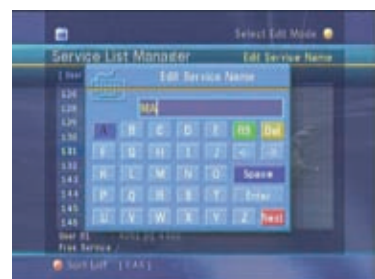

5.2. Opciones de la lista de Canales

1. Lista de canales "ON/OFF":

-**Puesta en Marcha (ON):** Con la lista de canales activada podrá ver el canal que seleccione con el botón OK sin que desaparezca la lista de canales. Apretando de nuevo OK verá el canal seleccionado.

-**Apagar (OFF):** Si presiona el botón OK pasará a ver el canal seleccionado y automáticamente la lista de canales se cerrará.

2. **Lista de canales en PopUp:** Cuando usted presiona el botón rojo dentro del listado de canales, aparecerá un subtítulo de forma instantánea si está configurado a "OFF" > como si saliera del listado principal.

3. **Bloquear la ventana de favoritos:** Cuando esta opción esté activada "ON", presione el botón VERDE para visualizar el Menú de Ajuste de favoritos e introduzca el código PIN. Una vez desactivado "OFF" no necesitará el código PIN.

4. **Visualizar el Listado filtrado:** Cuando presione el botón "ON", sólo la lista filtrada se mostrará en la lista de los Canales. Cuando presione el botón "OFF" todas las listas se mostrarán en la lista de canales.

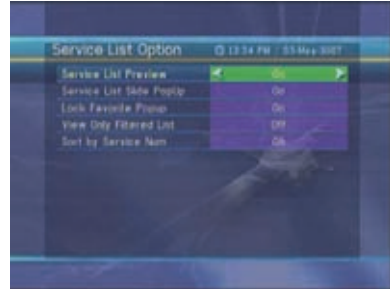

PROBLEMA	SOLUCIÓN
No aparece ningún Menú ni mensaje en la pantalla.	<ul style="list-style-type: none"> - Compruebe que el cable de alimentación principal está conectado correctamente. - Compruebe que el aparato está encendido. Presione el botón de control de la parte frontal del aparato para verificarlo.
No hay imagen	<ul style="list-style-type: none"> - Lea el apartado anterior: "No aparece ningún Menú ni mensaje en la pantalla". - Compruebe que el cable está bien conectado al Televisor y/o Vídeo. - Si utiliza la Salida RF, compruebe que el cable está bien conectado al Receptor y al Televisor y/o Vídeo. - Compruebe que haya seleccionado el canal correcto o la correcta salida VCR del Televisor. - Si está utilizando la Salida RF, compruebe que haya sincronizado correctamente el canal UHF en el Televisor. - Compruebe la Luminosidad de la pantalla del Televisor.
Mala calidad de imagen	<ul style="list-style-type: none"> - Lea el apartado anterior: "No hay imagen". - Compruebe el nivel de señal, si es bajo, examine y ajuste la posición de la antena.

Especificaciones Técnicas

<p>No hay sonido</p>	<ul style="list-style-type: none"> - Lea el apartado anterior: "No hay imagen". - Compruebe el volumen del aparato y del Televisor. - Compruebe que ni el aparato ni el Televisor se encuentran en modo sin sonido (mute).
<p>No funciona el mando a distancia</p>	<ul style="list-style-type: none"> - Oriente el mando a distancia directamente hacia el aparato. - Compruebe si las pilas están correctamente colocadas o si están gastadas.
<p>Mala señal o no hay señal</p>	<ul style="list-style-type: none"> - Compruebe que el conversor LNB; reemplácelo si es necesario. - Compruebe el cable desde el conversor LNB. - Compruebe la posición de la antena; ajústela si es necesario. - Si utiliza un conmutador DiSEqC 1.0, Compruebe que el LNB y el conmutador estén conectados correctamente entre si. - Compruebe el Nivel de señal y la Calidad de Señal.
<p>Sintonizador & Decodificador</p>	
<p> Conector de entrada Salida de bucle Frecuencia de entrada Impedancia de entrada Nivel de Señal Alimentación del conversor LNB Tono 22KHz Control de DiSEqC Demodulador Velocidad de Símbolo Decodificador FEC </p>	<p> F-type, IEC 169-24, Hembra F-type, IEC 169-24, Hembra 950MHz ~ 2150MHz 75Ω -65 hasta -25dBm 13/18VDC, máx.400mA (22±2)KHz, (0.6±0.2)V V1.0/1.2/Compatible USALS QPSK 2 ~ 45 Ms/s 1/2, 2/3, 3/4, 5/6 et 7/8 </p>
<p>Decodificador MPEG A/V</p>	
<p> Transport stream Nivel de perfil Tipo de Entrada Formatos de Video Resolución de la Imágen Decodificador de audio Modo Audio Tipo de velocidad Lector de Tarjetas </p>	<p> MPEG-II ISO/IEC 13818 MPEG-II MP@ML Máx.15Mbit/s 4:3 LetterBox, 4:3 PanScan, 16:9 720 x 576, 720 x 480 MPEG/MusiCam Layer .& Estéreo/Stereo joint/Mono 32KHz, 44.1KHz y 48KHz Compatible CONAX </p>

Especificaciones Técnicas

Sistema Principal	
Procesador Principal Memoria	Conexant Virgo Flash-ROM: 2 MBytes SDRAM: 16 MBytes
Entrada/Salida & Audio/Vídeo	
Euroconector de TV Euroconector de VCR RCA RS-232C USB	Salida Vídeo RGB, CVBS, Audio L, R Salida Vídeo CVBS, Audio L, R Entrada Vídeo RGB, CVBS, Audio L, R Salida de Vídeo CVBS, Audio L, R & SPDIF AC-3 Dolby Digital (RCA & Optico) D-SUB 9 conector (Macho), Velocidad de transferencia 115Kbps Entrada USB 2.0 (sistema de archivos FAT16/FA32)
Parte Frontal	
Ranuras Botones Menú (Display) Indicadores Lector de tarjetas	1 ranura para conexión USB 3 Botones (CH Arriba/Abajo, STANDBY) 7-Segmento (Nº de canal o Hora) 2 LEDs: STANDBY / Recepción IR (Mando a distancia) compatible CONAX
Alimentación	
Voltage de Entrada Tipo Consumo en Funcionamiento Consumo en STANDBY Protección	AC 100 ~ 250V, 50/60Hz SMPS Máx. 20W Máx. 8W Fusible Interno Separado & Protección contra rayos
Especificaciones Físicas	
Dimensión (Anch. x Alt. x Prof.) Peso (Neto) Temp. de Funcionamiento Temp. de Almacenamiento	260mm X 55mm X 210mm 1.6Kg 0°C ~ +45°C -10°C ~ +70°C